



LEVANT et ZEPHIR

PORTE SECTIONNELLE INDUSTRIELLE

PETITE OU GRANDE,
HAUTE, ETROITE OU TRANSPARENT,
ELLE S'ADAPTE A TOUT TYPE
D'INDUSTRIE.

PRATIQUE / TRANSPARENTE



Levant est constituée de panneaux nervurés sandwich double paroi de 40 mm, injectés de mousse polyuréthane sans CFC avec un coefficient d'isolation thermique: $K=1,4 \text{ W/m}^2\text{k}$, permettant d'obtenir robustesse et rigidité ainsi qu'une meilleure résistance aux agents atmosphériques. Les joints périmétraux et embouts laqués, permettent de réduire les coûts énergétiques. La tôle des panneaux est en acier de 0,5 mm d'épaisseur avec système anti-pince doigts.





SUR
MESURE



EASY
INSTALLATION



RAL HORS
STANDARD
AU CHOIX



ISOLATION
THERMIQUE



SÉCURITÉ



MOTORISATION
HOMOLOGUÉE



DELAIS ET
LIVRAISON



OPTIONS ET
DETAILS TECHNIQUES
VOIR PAGES 20 - 21

FINITION

La finition extérieure du modèle Levant est de type woodgrain nervurée, lisse mono-nervurée, lisse sans rainure et woodgrain sans rainure, disponible en couleur standard, ou en option dans n'importe quelle autre couleur Ral.

RAILS / QUINCAILLERIE

Les rails et supports sont fabriqués en acier galvanisé, pour une meilleure durabilité.

L'ensemble de la quincaillerie intérieure est galvanisé.

Les encombrements pour l'installation de la porte devront posséder une dimension minimum pour les écoinçons de 120 mm, et pour le linteau de 420 mm. (voir détails)

RESSORTS

Pour une parfaite compensation de la porte, l'équilibrage est fait avec des ressorts de torsion, fabriqués en acier galvanisé, avec une espérance de vie de 25.000 cycles environ. De ce fait, la manœuvre de nos portes est réalisée avec un minimum d'efforts.

CERTIFICATION

Toutes les portes Easyporte sont homologuées et certifiées, donc livrées avec toutes les sécurités requises.



FINITION EXTERIEURE & COULEURS

WOODGRAIN NERVURÉE [PA1]

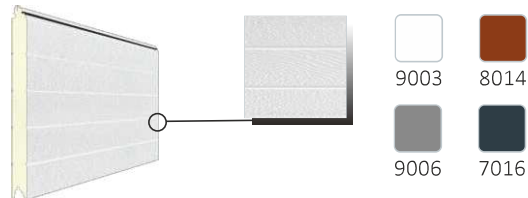

LISSE MONO NERVURÉE [PA2]

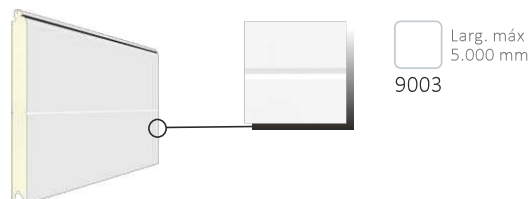

LISSE SANS RAINURE [PA3]

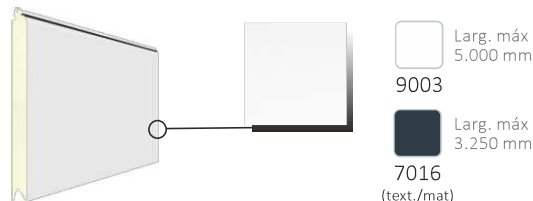

WOODGRAIN SANS RAINURE [PA4]



ALUMINIUM

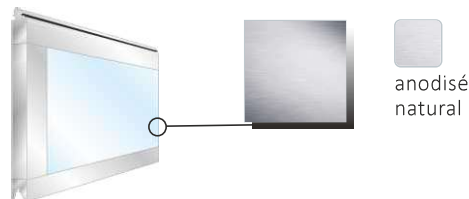

Type de Linteaux

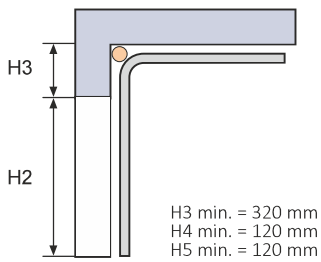

RÉDUIT
IND-RL

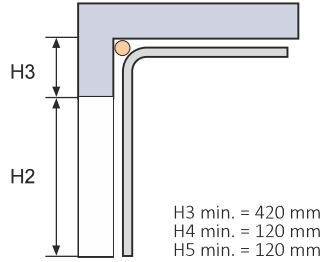

NORMAL
IND-NL

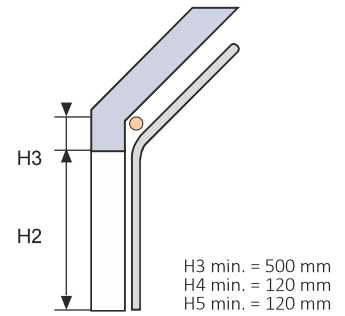

INCLINÉ
IND-IL

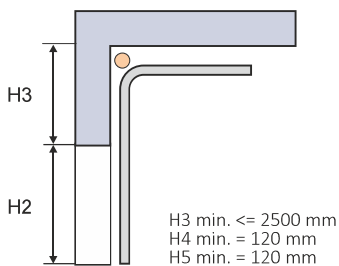

HAUT
IND-HL1

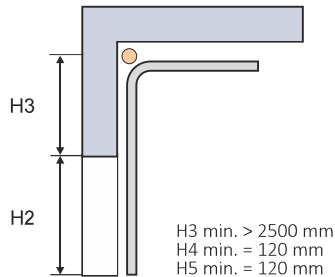

HAUT
IND-HL2

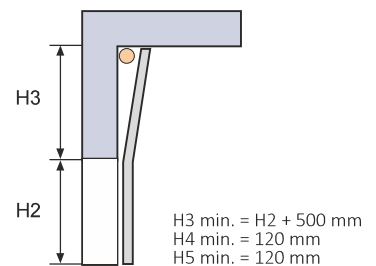

VERTICAL
IND-VL



Vue d'ensemble de l'intérieur de la porte



Ligne d'arbre industrielle prémontée



Details de la sécurité ressort



Union d'axe



Sécurité câble



Treuil à chaîne (en option)

Angle multiperforé



PORTE INDUSTRIELLE

MOTORISATION



PORTE PIÉTONNE

Une solution élégante et adaptée à tout contexte architectural.

Les portes piétonnes allient la facilité de montage et la simplicité d'utilisation.

La qualité supérieure des matériaux, la possibilité d'exploiter au mieux l'espace et confort.



RENFORCÉE avec SEUIL REDUIT

- PASSAGE MAX. (840x2140) mm
- POUR PORTES JUSQU'À 4 MTS (CONSEILLÉ)
- FERME PORTE INCLUS
- ACCESSIBILITÉ AMÉLIORÉE
- 5 POINTS DE VERROUILLAGE AVEC CLÉ (EN OPTION)
- CONTACT DE SÉCURITÉ FILAIRE OBLIGATOIRE
- CONTACT DE SÉCURITÉ PONT RADIO (EN OPTION)
- BARRE ANTI-PANIQUE, AVEC SERRURE 1 POINT (EN OPTION)



Portillon pour porte coulissante laterale

- PASSAGE MAX. (600x3000) mm
- PORTILLON CÔTÉ FERMETURE
- SERRURE 1 (PORTE MANUEL)
- SERRURE 3 POINTS (OPTION, PORTE MANUEL)
- PORTILLON MÉCANIQUE AVEC SERRURE 3 POINTS (OPTION, PORTE MOTORISÉ)

