



SIROCCO / MISTRAL TRAMONTANE

UNE GRANDE TENDANCE, L'UN DES
MODELES LES PLUS RECENTS, AVEC
SA FINITION TON BOIS ET CASSETES

PORTE SECTIONNELLE RESIDENTIELLE

TRADITIONNELLE



COMPATIBLE AVEC
- RESSORT À EXTENSION
- RESSORT À TORSION

Mistral / Sirocco / Tramontane est constituée de panneaux nervurés sandwich double paroi de 40 mm, injectés de mousse polyuréthane sans CFC avec un coefficient d'isolation thermique: $K=1,4W/m^2k$, permettant d'obtenir robustesse et rigidité ainsi qu'une meilleure résistance aux agents atmosphériques. Les joints périphériques et embouts laqués, permettent de réduire les coûts énergétiques de votre maison. La tôle des panneaux est en acier de 0,5 mm d'épaisseur avec système anti-pince doigts.





SUR
MESURE



EASY
INSTALLATION



RAL HORS
STANDARD



ISOLATION
THERMIQUE



SÉCURITÉ



MOTORISATION
HOMOLOGUÉE



DELAIS ET
LIVRAISON



OPTIONS ET
DETAILS TECHNIQUES
VOIR PAGES 14 - 17

FINITION

- La finition extérieure du modèle Mistral est de type woodgrain à cassettes, disponible en couleur standard, ou en option dans n'importe quelle autre couleur Ral.

- La finition extérieure du modèle Tramontane est de type imitation bois woodgrain à cassettes, disponible en couleur standard.

- La finition extérieure du modèle Sirocco est de type imitation bois nervuré lisse, disponible en couleur standard.

RAILS / QUINCAILLERIE

Les rails et supports sont fabriqués en acier galvanisé, pour une meilleure durabilité.

L'ensemble de la quincaillerie intérieure est laqué blanc.

Les encombrements pour l'installation de la porte devront posséder une dimension minimum pour les écoinçons de 80 mm, et pour le linteau de 100 mm. (voir détails)

RESSORTS

Pour une parfaite compensation de la porte, l'équilibrage est fait avec des ressorts de torsion, fabriqués en acier galvanisé, avec une espérance de vie de 15.000 cycles environ. De ce fait, la manœuvre de nos portes est réalisée avec un minimum d'efforts.

CERTIFICATION

Toutes les portes Easyporte sont homologuées et certifiées, donc livrées avec toutes les sécurités requises.



EASYPORTE
INNOVATION • TECHNOLOGY

FINITION EXTERIEURE & COULEURS

WOODGRAIN À CASSETTES [PM1]

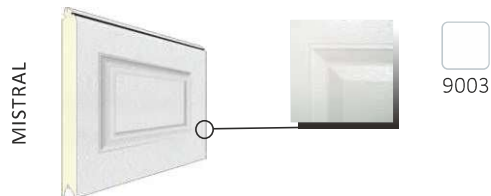

IMITATION BOIS WOODGRAIN À CASSETTES [PT1]

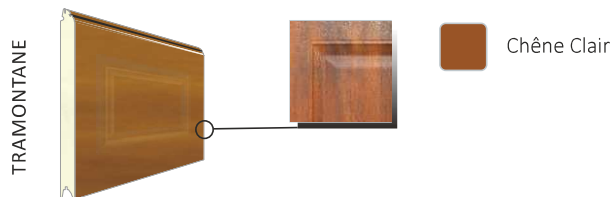

IMITATION BOIS NERVURÉ LISSE [PS1]

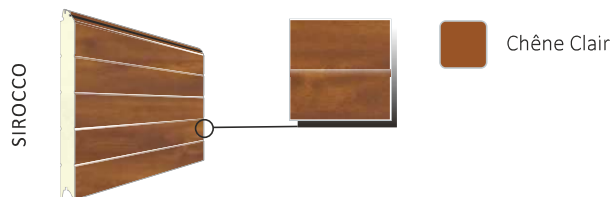

DÉTAILS DU PANNEAU



Type de Linteaux

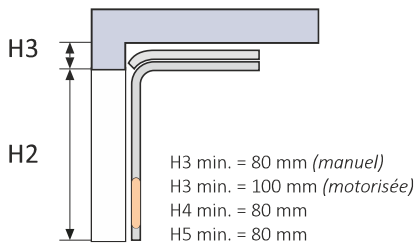

RESSORT À EXTENSION
RES80x / RES100xm

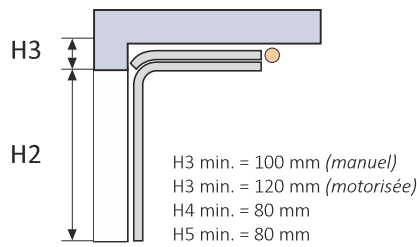

RÉDUIT
RES100

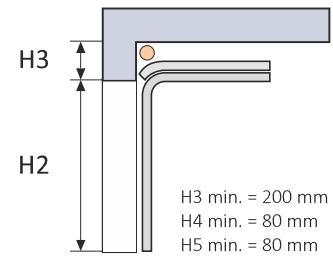

NORMAL
RES200

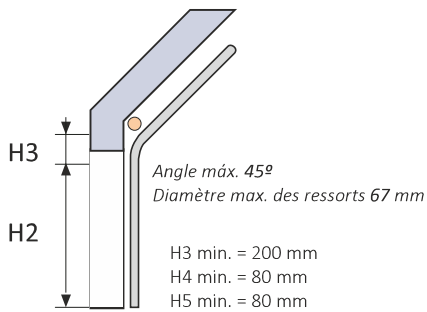

INCLINÉ
RES200i

(sur consultation)

NOUVEAUX PROFILS ET JOINTS

Les angles verticaux et les profils de linteau peuvent être placés jusqu'à 30 mm dans le passage. Le joint latéral garantit une parfaite isolation

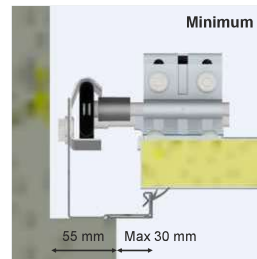
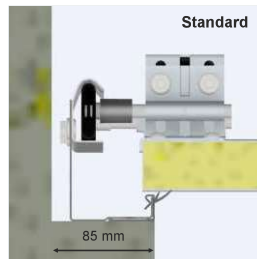

ressorts à extension

80 mm de linteau*

* 80 mm (manuel)
100 mm (motorisée)

Poids maxi de la porte
130 kg

Durée de vie
50.000 cycles

Option:

protection des ressorts et rails
(alliant sécurité et esthétique)

Retombée de linteau:	100 mm avec moteur
Hauteur sous rail:	hauteur tableau - 46 mm
Hauteur sous panneau:	hauteur tableau
Refoulement rail (hors moteur):	hauteur + 500 mm
Largeur dos de coulisse:	largeur baie + 164 mm
Ecoinçon (gauche et droite):	82 mm mini

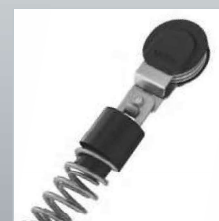

PRÉMONTAGE INCLU

✓ RESSORTS

✓ CÂBLES

✓ CHARNIÈRES LAQUÉES BLANCHES

OPTIONS

EN EXCLUSIVITÉ, POUR CEUX QUI
AIMENT PERSONNALISER LEUR PORTE.



Panneau Lisse



Tube aluminium laqué



Peinture acrylique gamme Ral



Joint sur le linteau



Système roulettes duplex



Serrures: 1, 2 et 5 points



Peinture de l'encadrement



Finition des rails en blanc



Déverrouillage extérieur



Hublots PVC et Inox



Support Roulette Bas et
Parachute de Sécurité

