



ALIZÉ

PORTE SECTIONNELLE RESIDENTIELLE

AVEC SES LIGNES UNIFORMES,
S'INTEGRANT PARFAITEMENT DANS UNE
HABITATION MODERNE,
C'EST LE MODELE LE PLUS VENDU.

CLASSIQUE



COMPATIBLE AVEC
- RESSORT À EXTENSION
- RESSORT À TORSION

Alizé est constituée de panneaux nervurés sandwich double paroi de 40 mm, injectés de mousse polyuréthane sans CFC avec un coefficient d'isolation thermique: $K=1,4 \text{ W/m}^2\text{K}$, permettant d'obtenir robustesse et rigidité ainsi qu'une meilleure résistance aux agents atmosphériques. Les joints périphériques et embouts laqués, permettent de réduire les coûts énergétiques de votre maison. La tôle des panneaux est en acier de 0,5 mm d'épaisseur avec système anti-pince doigts.

EASY PORTE
INNOVATION • TECHNOLOGY





SUR
MESURE



EASY
INSTALLATION



RAL HORS
STANDARD

AU CHOIX



ISOLATION
THERMIQUE



SÉCURITÉ



MOTORISATION
HOMOLOGUÉE



DELAIS ET
LIVRAISON

FINITION

La finition extérieure du modèle Alizé est de type woodgrain nervurée, lisse mono-nervurée, lisse sans rainure et woodgrain sans rainure, disponible en couleur standard, ou en option dans n'importe quelle autre couleur Ral.

RAILS / QUINCAILLERIE

Les rails et supports sont fabriqués en acier galvanisé, pour une meilleure durabilité.

L'ensemble de la quincaillerie intérieure est laqué blanc.

Les encombrements pour l'installation de la porte devront posséder une dimension minimum pour les écoinçons de 80 mm, et pour le linteau de 100 mm. (voir détails)

RESSORTS

Pour une parfaite compensation de la porte, l'équilibrage est fait avec des ressorts de torsion, fabriqués en acier galvanisé, avec une espérance de vie de 15.000 cycles environ. De ce fait, la manœuvre de nos portes est réalisée avec un minimum d'efforts.

CERTIFICATION

Toutes les portes Easyporte sont homologuées et certifiées, donc livrées avec toutes les sécurités requises.



FINITION EXTERIEURE & COULEURS

WOODGRAIN NERVURÉE [PA1]

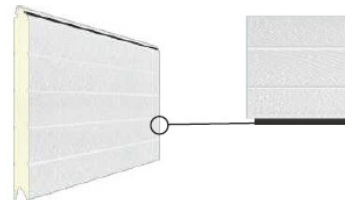

LISSE MONO NERVURÉE [PA2]

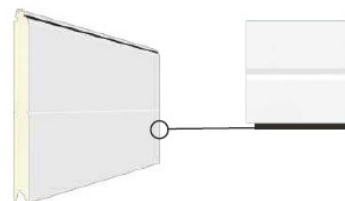

LISSE SANS RAINURE [PA3]

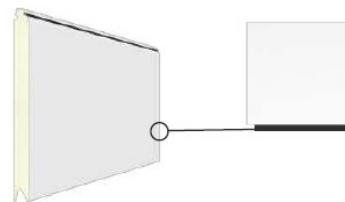

WOODGRAIN SANS RAINURE [PA4]

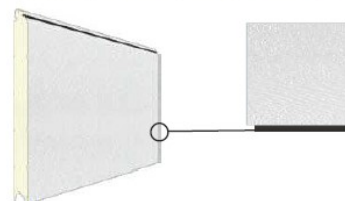

Type de Linteaux

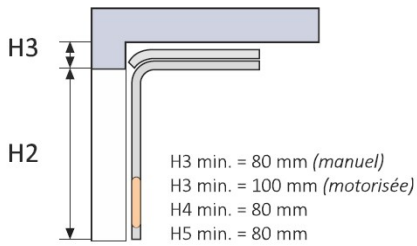

RESSORT À EXTENSION
RES80x / RES100xm

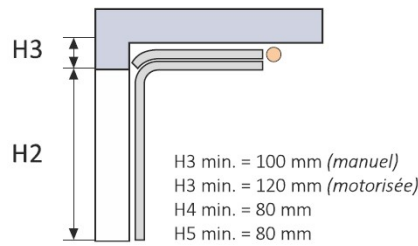

RÉDUIT
RES100

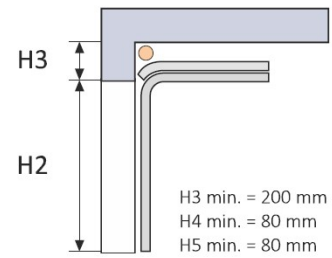

NORMAL
RES200

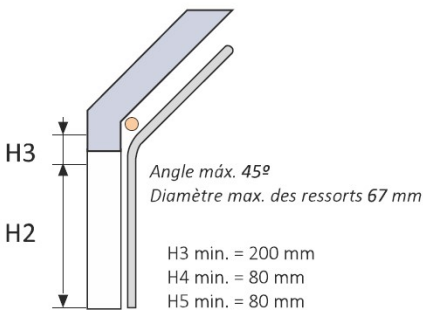

INCLINÉ
RES200i

(sur consultation)

NOUVEAUX PROFILS ET JOINTS

Les angles verticaux et les profils de linteau peuvent être placés jusqu'à 30 mm dans le passage. Le joint latéral garantit une parfaite isolation.

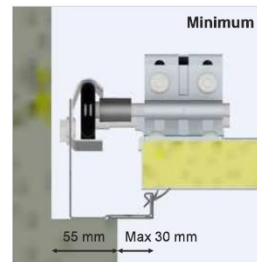
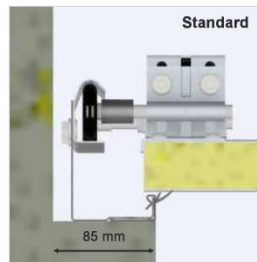

Poids maxi de la porte
130 kg

Durée de vie
50.000 cycles

Option:

protection des ressorts et rails
(alliant sécurité et esthétique)

Retombée de linteau:	100 mm avec moteur
Hauteur sous rail:	hauteur tableau - 46 mm
Hauteur sous panneau:	hauteur tableau
Refoulement rail (hors moteur):	hauteur + 500 mm
Largeur dos de coulisse:	largeur baie + 164 mm
Ecoîçon (gauche et droite):	82 mm mini



PRÉMONTAGE INCLU

✓ RESSORTS

✓ CÂBLES

✓ CHARNIÈRES LAQUÉES BLANCHES

OPTIONS

EN EXCLUSIVITÉ, POUR CEUX QUI
AIMENT PERSONNALISER LEUR PORTE.



Panneau Lisse



Tube aluminium laqué



Peinture acrylique gamme Ral



Joint sur le linteau

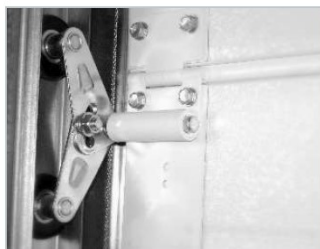

Système roulettes duplex



Serrures: 1, 2 et 5 points



Peinture de l'encadrement



Finition des rails en blanc



Déverrouillage extérieur



Hublots PVC et Inox



Support Roulette Bas et
Parachute de Sécurité

